

Plus II

Registrador Eletrônico Cartográfico



Manual de instrução

Sumário

1. Introdução.....	3
1.1 Conteúdo da embalagem.....	3
1.2 Apresentação.....	4
1.3 Descritivo dos botões.....	6
2. Instruções de Configuração.....	7
3. Tampa de abertura.....	11
4. Realizando configurações.....	11
5. Reset.....	18
6. Solução para possíveis problemas.....	18
7. Substituição do cartucho da fita.....	20
8. Observações.....	21
9. Especificações.....	21
10. Códigos de Erros.....	22

1. Introdução

Funções
Relógio
Impressão em duas cores
Acionamento de Sirene
Calendário
Recarregamento da bateria
Auto-teste
Indicação sonora
Backup dos dados da memória em caso de desligamento da energia
Deteção da quinzena do cartão. Se inserido do lado errado, o cartão logo é retirado pelo equipamento.

1.1 Conteúdo da embalagem

Abra a embalagem do Registrador Eletrônico e certifique-se de que o equipamento e os acessórios estão incluídos.

Registrador eletrônico **Manual de instrução** **2 chaves** **Cartões**

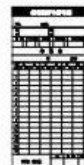

1.2 Apresentação

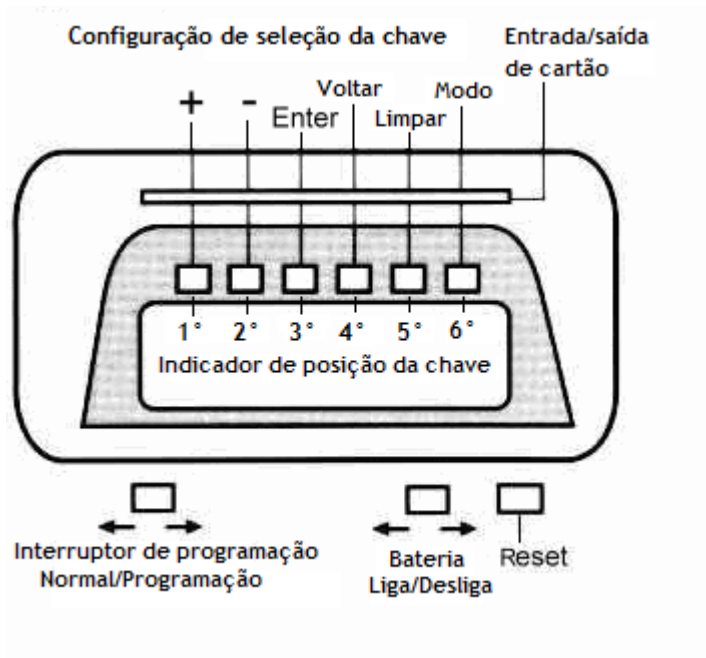

Chave de seleção de programação / + / 0 -/ Confirmar / Voltar / Limpar / Modo / Funil Cartão / Chave de programação (Operação/programação), Bateria (liga/desliga), Reset.

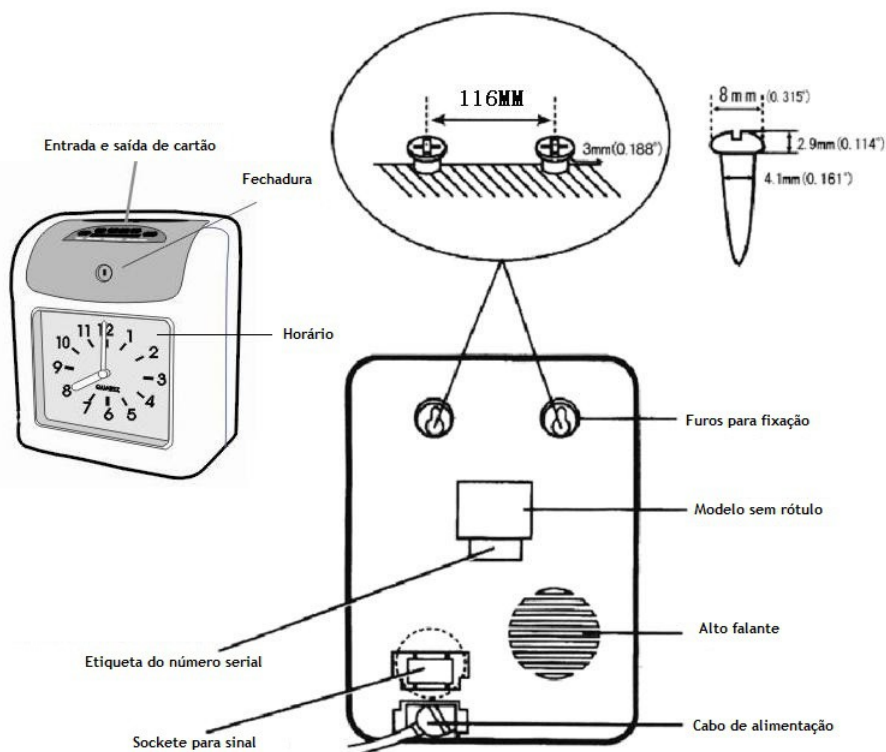

- Funil do cartão
- Fechadura de abertura
- Relógio
- Fixação suspensa
- Etiqueta de modelo
- Etiqueta de número serial
- Sinal externo
- Auto falante
- Conector de alimentação

1.3 Descritivo dos botões

+ (Incrementar o valor setado em 1)

- (Decrementar o valor setado em 1)

Confirmar (Salvar o valor informado & avança para o próximo passo)

Voltar (Voltar o cursor)

Limpar (Apagar o valor informado)

Botão de programação (Operação/Programação)

Bateria (Bateria On/Off)

Reset (Reiniciar)

2. Instruções de Configuração

As configurações serão iniciadas através do desbloqueio e remoção da tampa do Registrador Eletrônico girando a chave para o lado direito. Há 74 códigos de configuração, sendo eles “00” a “73”. Pressione “Confirmar” para selecionar o código de configuração ou pressione “Voltar” para selecionar funções definidas, ou pressione “Program” para selecionar os códigos de funções e então pressione “+” para incrementar o valor e “-” para decrementar o valor e por fim pressione “Confirmar” para selecionar o código.

2.1 Códigos de seleção rápida:

- 00-01**---Configuração da data (Ano, Mês, Data)
- 02**-----Configuração do horário do sistema
- 03**-----Configuração do horário (Hora/Minuto)
- 04**-----Configuração de Reposicionamento do cartão
- 05**-----Configuração por mês, semana, quinzena
- 06**----- Configuração do início do horário de verão (mês e dia)
- 07**----- Configuração do início do horário de verão (hora e minuto)
- 08**----- Configuração do fim do horário de verão (mês e dia)
- 09**----- Configuração do fim do horário de verão (hora e minuto)
- 10**-----Ajuste do posicionamento de impressão (cima/baixo)
- 11**----- Ajuste do posicionamento de impressão (esquerda/direita)
- 12**-----Detecção quinzena cartão (lado do cartão frente/atrás)
- 13**-----Configuração do tempo do acionamento da sirene
- 14-37**---Configurar horários da sirene (01~24 horários)
- 38-55**---Configuração do tempo (01~18 horários)
- 56-73**---Configuração da cor de impressão (01~18 horários)

2.2 Códigos

Código	Funções de Configurações
00	Configuração de ano
01	Configuração de mês e data
02	Configuração do horário do sistema
03	Configuração de hora e minuto
04	Configuração do dia conforme o tempo
05	Configuração de cartão (Mensal, semanal, quinzenal)
06	Configuração do início do horário de verão (mês e dia)
07	Configuração do início do horário de verão (hora e minuto)
08	Configuração do fim do horário de verão (mês e dia)
09	Configuração do fim do horário de verão (hora e minuto)
10	Ajuste do posicionamento de impressão (cima/baixo)
11	Ajuste do posicionamento de impressão (esquerda/direita)
12	Detecção da quinzena do cartão
13	Configuração do tempo de acionamento de sirene (Em segundos)
14	Configuração do 1º horário de acionamento
15	Configuração do 2º horário de acionamento
16	Configuração do 3º horário de acionamento
17	Configuração do 4º horário de acionamento
18	Configuração do 5º horário de acionamento
19	Configuração do 6º horário de acionamento
20	Configuração do 7º horário de acionamento
21	Configuração do 8º horário de acionamento
22	Configuração do 9º horário de acionamento
23	Configuração do 10º horário de acionamento

24	Configuração do 11º horário de acionamento
25	Configuração do 12º horário de acionamento
26	Configuração do 13º horário de acionamento
27	Configuração do 14º horário de acionamento
28	Configuração do 15º horário de acionamento
29	Configuração do 16º horário de acionamento
30	Configuração do 17º horário de acionamento
31	Configuração do 18º horário de acionamento
32	Configuração do 19º horário de acionamento
33	Configuração do 20º horário de acionamento
34	Configuração do 21º horário de acionamento
35	Configuração do 22º horário de acionamento
36	Configuração do 23º horário de acionamento
37	Configuração do 24º horário de acionamento
38	Configuração coluna automática entrada manhã
39	Configuração coluna automática saída manhã
40	Configuração coluna automática entrada tarde
41	Configuração coluna automática saída tarde
42	Configuração coluna automática entrada extra
43	Configuração coluna automática saída extra
44	Configuração coluna automática entrada manhã
45	Configuração coluna automática saída manhã
46	Configuração coluna automática entrada tarde
47	Configuração coluna automática saída tarde
48	Configuração coluna automática entrada extra
49	Configuração coluna automática saída extra
50	Configuração coluna automática entrada manhã

51	Configuração coluna automática saída manhã
52	Configuração coluna automática entrada tarde
53	Configuração coluna automática saída tarde
54	Configuração coluna automática entrada extra
55	Configuração coluna automática saída extra
56	Configuração do 1º horário de impressão na cor vermelha
57	Configuração do 2º horário de impressão na cor preta
58	Configuração do 3º horário de impressão na cor vermelha
59	Configuração do 4º horário de impressão na cor preta
60	Configuração do 5º horário de impressão na cor vermelha
61	Configuração do 6º horário de impressão na cor preta
62	Configuração do 7º horário de impressão na cor vermelha
63	Configuração do 8º horário de impressão na cor preta
64	Configuração do 9º horário de impressão na cor vermelha
65	Configuração do 10º horário de impressão na cor preta
66	Configuração do 11º horário de impressão na cor vermelha
67	Configuração do 12º horário de impressão na cor preta
68	Configuração do 13º horário de impressão na cor vermelha
69	Configuração do 14º horário de impressão na cor preta
70	Configuração do 15º horário de impressão na cor vermelha
71	Configuração do 16º horário de impressão na cor preta
72	Configuração do 17º horário de impressão na cor vermelha
73	Configuração do 18º horário de impressão na cor preta

3. Tampa de abertura

1. Tampa superior

Para ajuste de configuração do sistema ou ajuste da fita de impressão remova a tampa superior com a chave que acompanha o equipamento.

4. Realizando configurações

Depois de retirar a tampa do Registrador Eletrônico, coloque a chave de programação para o lado direito para entrar na condição de ajuste. Pressione “Confirmar” para avançar nas configurações ou pressione “Voltar” para selecionar a opção desejada ou pressione “Program” para selecionar os códigos de função, pressione “+” para aumentar o valor, pressione “-” para diminuir o valor e pressione “Confirmar” para selecionar os códigos. Pressione “+” para incrementar o valor ou pressione “-” para decrementar o valor e por fim, pressione “Confirmar” para salvar o valor definido e iniciar a próxima configuração.

4.1 Configurando o ano

Coloque a chave de configuração para o lado direito, os códigos começam a partir de “00” no canto inferior esquerdo do display indica o código do programa), pressione o botão “+” ou “-” para ajustar o ano.

Pressione “Confirmar” para registrar a configuração



4.2 Configurando Mês e dia

Pressione “Confirmar” ou “Voltar” e entre com o código 01, ou pressione “Program” para selecionar códigos de função, depois pressione “+” para incrementar, assim como pressione “-” para decrementar o valor, e pressione “Confirmar” para selecionar os códigos para frente (o próximo Código (02-73)). Pressione o botão “+” ou “-” para definir o mês. Pressione “Confirmar” novamente para registrar o valor de configuração.

Pressione o botão “+” ou “-” para definir o dia, pressione “Confirmar” novamente para salvar configuração.



4.3 Configurando horário do sistema

Pressione “Confirmar” ou “Voltar” para entrar com o código 02. Pressione os botões “+” ou “-” para setar a data do sistema. Por fim, pressione “Confirmar” novamente para salvar configuração.

4.4 Configurando Hora e Minuto

Pressione “Confirmar” ou “Voltar” e entre com o código 03. Pressione os botões “+” ou “-” para setar a hora e pressione “Confirmar” novamente para registrar o valor. Em seguida pressione “+” ou “-” novamente para configurar os minutos e confirme com “Confirmar”.



4.5 Reposicionamento do cartão

Pressione “Confirmar” ou “Voltar” e entre com o código 04. Pressione “+” ou “-” para configurar o dia. Aperte “Confirmar” para registrar o valor.



4.6 Configuração do Tipo do cartão

Pressione “Confirmar” ou “Voltar” e entre com o código 05. Pressione “+” ou “-” para configurar o tipo de cartão e aperte “Confirmar” para salvar.

Funções	Tipo do cartão
00	Cartão mensal
01	Cartão semanal
02	Cartão quinzenal

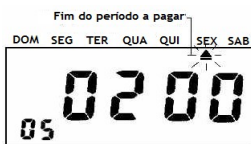

4.7 Configuração do início do horário de verão (Mês e dia)

Pressione Confirmar ou Voltar e entre com o código 06,

Aperte + ou – para setar o mês inicial.

Pressione Confirmar novamente para registrar o valor.

Aperte + ou – para setar a data inicial. Pressione Confirmar novamente para registrar a configuração.



4.8 Configuração do início do horário de verão (Hora e minuto)

Pressione Confirmar ou Voltar e entre com o código 07, aperte + ou – para setar a hora inicial.

Pressione Confirmar novamente para registrar o valor.

Aperte + ou – para configurar o minuto inicial.

Pressione Confirmar novamente para registrar o valor.



4.9 Configuração do fim do horário de verão (Mês e dia)

Pressione Confirmar ou Voltar e entre com o código 08, aperte + ou – para setar o mês final.

Pressione Confirmar novamente para registrar o valor.

Pressione + ou – para configurar a data final.

Aperte Confirmar novamente para registrar o valor.



4.10 Configuração do fim do horário de verão (Hora e minuto)

Pressione Confirmar ou Voltar para entrar com o código 09, aperte + ou – e para setar o horário final.

Pressione Confirmar novamente pra registrar o valor.

Aperte + ou – para setar o minuto final. Pressione confirmar novamente para registrar o valor.



4.11 Configuração do posicionamento de impressão

(Acima/Abaixo) Pressione Confirmar ou Voltar para entrar com o código 10, aperte + ou – para setar o posicionamento <0~9> pressione Confirmar novamente para registrar o valor

configurado. Para o maior valor a impressora move-se para cima e para o menor valor move-se para baixo.

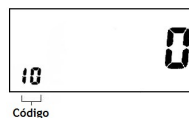

4.12 Configuração do posicionamento de impressão (Esquerda/Direita)

Pressione Confirmar ou Voltar para entrar com o código 11, aperte + ou – para setar o posicionamento da impressora <0~9> Pressione Confirmar novamente para registrar o valor.

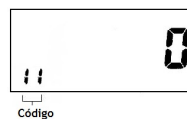

4.13 Detecção do lado do cartão frente/atrás

Pressione Confirmar ou Voltar para entrar com código 12.

Aperte + ou – para selecionar o valor “0000” ou “0001”,

“0000” desabilita a função, “0001” habilita a função.

Pressione Confirmar novamente para registrar o valor.

**A função de detecção opera somente quando você usar o cartão mensal.*



4.14 Configuração do tempo de acionamento da sirene (0-99 segundos)

Pressione “Confirmar” ou “Voltar” para entrar com o código 13,

Pressione o botão “+” ou “-” para definir o tempo.

A duração pode ser definida de 0 ~ 99 segundos,

Pressione “Confirmar” novamente para registrar o valor de configuração e digite o código 14, de modo a definir a hora do acionamento.

Pressione o botão “+” ou “-” para definir a hora.

Pressione “Confirmar” novamente para registrar o valor de configuração.

Pressione o botão “+” ou “-” para definir o minuto.

Pressione “Confirmar” novamente para registrar o valor de configuração.



Faça o mesmo que acima para os códigos 15 ~ 37 e configure outros horários para a sirene se necessário.



4.15 Configuração da coluna automática

Pressione Confirmar ou Voltar para entrar com o código 38,
 pressione + ou – para configurar a hora.



Pressione Confirmar novamente para registrar o valor.

Pressione + ou – para setar o Minuto.

Pressione Confirmar novamente para registrar o valor.

As mesmas configurações são possíveis para os códigos 39-55.

Formato de referência:

Função	38	39	40	41	42	43
	44	45	46	47	48	49
	50	51	52	53	54	55
Coluna de impressão	ENT MANHÃ	SAÍDA MANHÃ	ENT TARDE	SAÍDA TARDE	ENT EXTRA	SAÍDA EXTRA

4.16 Configuração da cor de impressão

Pressione Confirmar ou Voltar e entre com o código 56,
 Pressione + ou – para setar a hora.



Pressione Confirmar novamente para registrar o valor.

Pressione + ou – para setar o minuto.

Pressione Confirmar para registrar o valor.

Pressione + para setar a semana.

Pressione – para cancelar a semana.



Pressione Limpar para todos os dias,



As mesmas configurações são possíveis para os códigos 57-73.

5. Reset

Pressione “Reset”.

Pressione + & Limpar & Modo (chaves 1, 5, 6) para restaurar todas as configurações padrão, como data, horário, tempo de sirene, cor de impressão, posicionamento de impressão.

6. Solução para possíveis problemas

Erro	Causa	Solução
O equipamento não imprime	<ol style="list-style-type: none"> 1. Falta de energia 2. O cartão danificado 3. A fonte de alimentação está desconectada 4. Os cartões estão mal inseridos ou sendo puxados com força 	<ol style="list-style-type: none"> 1. Aguarde até que a energia seja restaurada novamente 2. Use outro cartão 3. Plugue a fonte de alimentação na tomada 4. Desligue o equipamento da energia elétrica e ligue-o novamente
Data e hora errada	<ol style="list-style-type: none"> 1. Possível erro de configuração 2. Falha de energia 	Configure corretamente.
Impressão fraca	<ol style="list-style-type: none"> 1. O cartucho da fita foi mal inserido. 2. O cartucho foi usado 	 Configure corretamente  Troque de cartucho

	por muito tempo	
O posicionamento de impressão está errado	<ol style="list-style-type: none">1. Configuração incorreta da mudança de dia.2. Uso indevido do equipamento	<ol style="list-style-type: none">1. Configure corretamente2. Certifique-se de que o cartão foi inserido corretamente no funil de cartão e removido corretamente.
A data está incorreta	Erro na configuração da data	Configure corretamente.
Impressão incorreta	Uso indevido do equipamento	Certifique-se de que o cartão foi inserido corretamente no funil de cartão e removido corretamente.

7. Substituição do cartucho da fita

1. Abra a tampa superior, pressione “Coluna” 4 para mover o cartucho para o centro.
2. Conforme mostrado na figura abaixo, puxe os suportes da fita em sua direção e, mantendo-os firmes na posição, use a alça para retirar o cartucho.

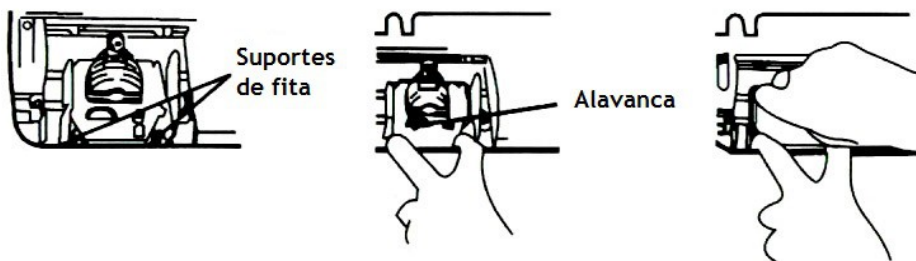

3. Insira corretamente um novo cartucho entre a guia da fita e a cabeça de impressão. Empurre a cabeça do cartucho até que ela se encaixe no lugar. Gire o botão no sentido horário para prender a fita.

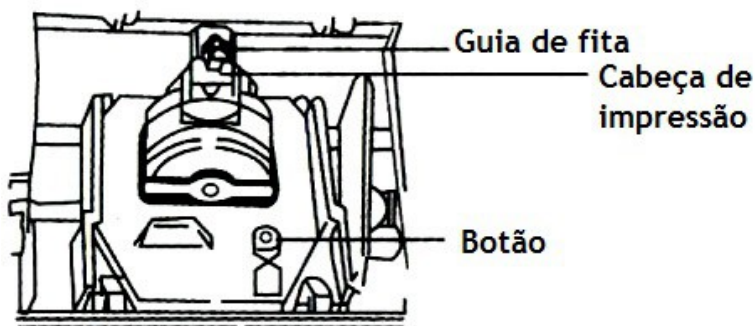

8. Observações

1. Para evitar incêndio ou choque elétrico, não exponha o equipamento à chuva ou umidade excessiva.
2. Não expor a luz solar direta, fonte de calor forte ou área com poeira excessiva.

9. Especificações

Fonte de alimentação	DC13V 1.5A Input
Consumo	Standby:2W / Em operação:10W
Dimensões	Aprox. 193 x 244 x 123 mm (L x W x H)
Peso	2.4 Kg
Temperatura de operação	-30°C~40°C
	10%RH~80%RH
Dimensão do cartão	85 x 188 x 0.35 mm (W x L x H)
Cartucho da fita	RN-16(D)

10. Códigos de Erros

Uma vez mostrado E1E1, E2E2, no visor LCD, entre em contato com seu revendedor.

E1E1 - Posição errada de em cima e abaixo

E2E2 - Posição errada da esquerda e direita

Recomenda-se a utilização de fitas originais do fabricante. O uso de fitas não originais ou não compatíveis pode danificar e anular sua garantia.

HENRY
www.henry.com.br

+55 41 3661-0100 | R. Rio Piquiri, 400 – Jardim Weissópolis, Pinhais/PR – Brasil.
CEP 83.322-010 | CNPJ: 01.245.055/0001-24 | Inscrição Estadual: 90.111.008-53